

COPYRIGHT © Hangzhou EZVIZ Software Co., Ltd. WSZELKIE PRAWA ZASTRZEŻONE.

Wszelkie informacje podane w tym podręczniku, takie jak sformułowania, zdjęcia i wykresy, są własnością firmy Hangzhou EZVIZ Software Co., Ltd. (zwaney dalej „EZVIZ”). Zabronione jest powielanie, modyfikowanie, tłumaczenie lub rozpowszechnianie niniejszego podręcznika użytkownika (zwanego dalej „podręcznikiem”), częściowo lub w całości, niezależnie od metody, bez uprzedniego uzyskania zezwolenia od firmy EZVIZ. Jeżeli nie uzgodniono inaczej, firma EZVIZ nie udziela żadnych gwarancji i nie składa żadnych deklaracji, jawnych lub dorozumianych, dotyczących podręcznika.

Opis podręcznika

Podręcznik zawiera instrukcje dotyczące korzystania z produktu i obchodzenia się z nim. Zdjęcia, rysunki, wykresy i pozostałe informacje zamieszczono w tym dokumencie wyłącznie dla celów informacyjnych i opisowych. Informacje zamieszczone w podręczniku mogą ulec zmianie bez powiadomienia w związku z aktualizacjami oprogramowania układowego lub w innych okolicznościach. Najnowsza wersja jest dostępna w witrynie internetowej [ezviz™](http://www.ezviz.com) (<http://www.ezviz.com>).

Historia wersji

Nowe wydanie – styczeń 2022

Znaki towarowe

EZVIZ™, ™, oraz inne znaki towarowe i logo EZVIZ są własnością firmy EZVIZ w różnych jurysdykcjach. Inne znaki towarowe i logo, użyte w tej publikacji, należą do odpowiednich właścicieli.

Zastrzeżenia prawne

W PEŁNYM ZAKRESIE DOZWOLONYM PRZEZ OBOWIĄZUJĄCE PRAWO OPISANY PRODUKT ORAZ ZWIĄZANE Z NIM WYPOSAŻENIE, OPROGRAMOWANIE APLIKACYJNE I OPROGRAMOWANIE UKŁADOWE SĄ UDOSTĘPNIANE BEZ GWARANCJI, ZE WSZYSTKIMI USTERKAMI I BŁĘDAMI, A FIRMA EZVIZ NIE UDZIELA ŻADNYCH GWARANCJI, WYRAŻNYCH ANI DOROZUMIANYCH, TAKICH JAK GWARANCJA PRZYDATNOŚCI HANDLOWEJ, DOSTATECZNEJ JAKOŚCI, PRZYDATNOŚCI DO OKREŚLONEGO CELU I OCHRONY PRAW STRON TRZECICH. NIEZALEŻNIE OD OKOLICZNOŚCI FIRMA EZVIZ, JEJ CZŁONKOWIE ZARZĄDU, KIEROWNICTWO, PRACOWNICY I AGENCI NIE PONOSZĄ ODPOWIEDZIALNOŚCI ZA STRATY SPECJALNE, WYNIKOWE, PRZYPADKOWE LUB POŚREDNIE, TAKIE JAK STRATA OCZEKIWANYCH ZYSKÓW Z DZIAŁALNOŚCI BIZNESOWEJ, PRZERWY W DZIAŁALNOŚCI BIZNESOWEJ ALBO STRATA DANYCH LUB DOKUMENTACJI, ZWIĄZANE Z UŻYCIEM TEGO PRODUKTU, NAWET JEŻELI FIRMA EZVIZ ZOSTAŁA POINFORMOWANA O MOŻLIWOŚCI WYSTĄPIENIA STRAT TEGO TYPU.

W PEŁNYM ZAKRESIE DOZWOLONYM PRZEZ PRAWO, NIEZALEŻNIE OD OKOLICZNOŚCI, CAŁKOWITA ODPOWIEDZIALNOŚĆ FIRMY EZVIZ ZA WSZELKIE SZKODY ZWIĄZANE Z PRODUKTEM NIE BĘDZIE PRZEKACZAĆ CENY ZAKUPU PRODUKTU Z PIERWSZEJ RĘKI.

FIRMA EZVIZ NIE PONOSI ODPOWIEDZIALNOŚCI ZA ZRANIENIE OSÓB LUB USZKODZENIE MIENIA NA SKUTEK PRZERW W DZIAŁANIU PRODUKTU LUB ZAKOŃCZENIA ŚWIADCZENIA USŁUG Z NASTĘPUJĄCYCH PRZYCZYŃ: (a) INSTALACJA LUB UŻYTKOWANIE NIEZGODNE Z ZALECENIAMI PRODUCENTA, (b) OCHRONA INTERESU NARODOWEGO LUB PUBLICZNEGO, (c) OKOLICZNOŚCI UZNAWANE ZA SIŁĘ WYŻSZĄ W ASPEKTCIE PRAWNYM, (d) DZIAŁANIA UŻYTKOWNIKA LUB OSÓB TRZECICH, ŁĄCZNIE Z UŻYCIEM MIĘDZY INNYMI, PRODUKTÓW, OPROGRAMOWANIA LUB APLIKACJI STRON TRZECICH.

W PRZYPADKU PRODUKTU Z DOSTĘPEM DO INTERNETU UŻYTKOWNIK KORZYSTA Z PRODUKTU NA WŁASNE RYZYKO. FIRMA EZVIZ NIE PONOSI ODPOWIEDZIALNOŚCI ZA NIEPRAWIDŁOWE FUNKCJONOWANIE PRODUKTU, NIEAUTORYZOWANE UJAWNIEŃ DANYCH OSOBOWYCH ALBO INNE SZKODY WYNIKAJĄCE Z ATAKU CYBERNETYCZNEGO LUB HAKERSKIEGO, DZIAŁANIA WIRUSÓW KOMPUTEROWYCH LUB INNYCH ZAGROZEŃ WYSTĘPUJĄCYCH W INTERNECIE. FIRMA EZVIZ ZAPEWNI JEDNAK POMOC TECHNICZNĄ W ODPOWIEDNIM CZASIE, JEŻELI BĘDZIE TO WYMAGANE. PRZEPISY DOTYCZĄCE MONITORINGU I OCHRONY DANYCH OSOBOWYCH SĄ ZALEŻNE OD JURYSDYKCJI. PRZED UŻYCIEM TEGO PRODUKTU NALEŻY ZAPOZNAĆ SIĘ ZE WSZYSTKIMI ODPOWIEDNIMI PRZEPISAMI OBOWIĄZUJĄCYMI W DANEJ JURYSDYKCJI, ABY UPEWNIĆ SIĘ, ŻE PRODUKT JEST UŻYWANY ZGODNIE Z PRAWEM. FIRMA EZVIZ NIE PONOSI ODPOWIEDZIALNOŚCI ZA UŻYCIE TEGO PRODUKTU DO CELÓW NIEZGODNYCH Z PRAWEM.

W PRZYPADKU NIEZGODNOŚCI POWYŻSZYCH POSTANOWIEŃ Z OBOWIĄZUJĄCYM PRAWEM, WYŻSZY PRIORYTET BĘDZIE MIAŁO OBOWIĄZUJĄCE PRAWO.

Spis treści

Zawartość pakietu z produktem.....	1
Instrukcje dotyczące instalacji.....	2

Zawartość pakietu z produktem



Bębenek zamka (1 szt.)



Przedłużenie zewnętrzne (3 szt.)
(5 mm, 10 mm, 20 mm)



Nasadka (3 szt.)
(5 mm, 10 mm, 20 mm)



Przedłużenie wewnętrzne (3 szt.)
(5 mm, 10 mm, 20 mm)

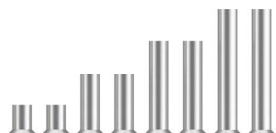

Śruba (8 szt.)
(M3x5 mm, M3x10 mm, M3x15 mm,
M3x20 mm)



Klucz imbusowy (2 szt.)
(1,2 mm, 2 mm)



Klucz techniczny (2 szt.)
(47.5 mm, 67.5 mm)



Klucz (3 szt.)



Skrócona instrukcja obsługi (1 szt.)



Broszura dotycząca przepisów
(1 szt.)

Instrukcje dotyczące instalacji

Naciśnij przycisk , aby obejrzeć film instruktażowy dotyczący instalacji.



1. Poluzuj śruby i wyjmij obecnie zainstalowany bębenek zamka.

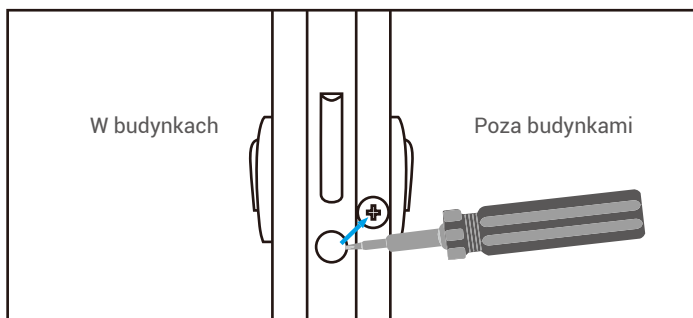

 Przygotuj osłonę zabezpieczającą.

2. Zmierz długość każdej połowy bębna. Wykonaj dwa pomiary po zewnętrznej i wewnętrznej stronie zamka, aby umożliwić prawidłowe dostosowanie bębna. Zachowaj te dane na przyszłość.

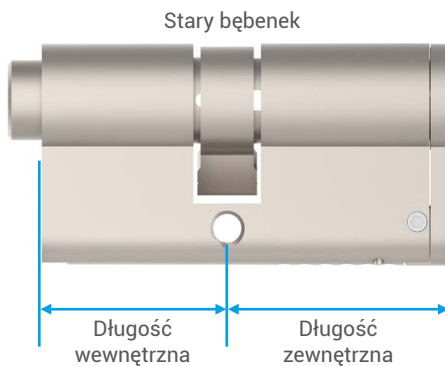

3. Dostosuj część zewnętrzną: jeżeli długość zewnętrznej części starego zamka nie przekracza 32,5 mm, wykonywanie dodatkowych czynności konfiguracyjnych nie jest konieczne. Jeżeli ten wymiar przekracza 32,5 mm, dodaj przedłużenia zewnętrzne, aby uzyskać łączną długość 32,5 mm razem ze starym bębniem. Jeżeli na przykład długość zewnętrznej części starego bębniaka wynosi 45 mm, użyj przedłużeń zewnętrznych 10 mm i 5 mm. Jeżeli długość bębniaka jest pomiędzy wymiarami dwóch przedłużeń, należy użyć większego przedłużenia. Aby uzyskać więcej informacji, skorzystaj z poniższej tabeli.

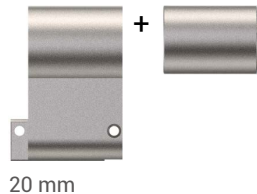
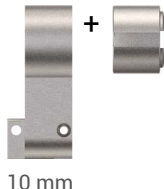

Wymagana długość [mm]	Specyfikacje śrub	Przedłużenia zewnętrzne
5	M3x5 mm	Nie dot.
10		Nie dot.
20		Nie dot.
10+5	M3x10 mm	10 zewnętrzne, 5 wewnętrzne
20+5		20 zewnętrzne, 5 wewnętrzne
20+10	M3x15 mm	20 zewnętrzne, 10 wewnętrzne
20+10+5	M3x20 mm	20 zewnętrzne, 10 i 5 wewnętrzne

a. Odkręć śrubę z łbem z gniazdem sześciokątnym kluczem imbusowym i odłóż ją w bezpieczne miejsce.



b. Zdejmij kolejno obejmę i kołpak.

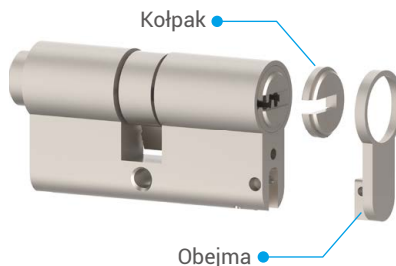

c. Zamocuj nasadkę 5 mm i przedłużenie zewnętrzne 5 mm. Zawsze najpierw instaluj krótsze przedłużenie.



d. Zamocuj nasadkę 10 mm i przedłużenie zewnętrzne 10 mm kolejno przy użyciu śruby (M3x10 mm).

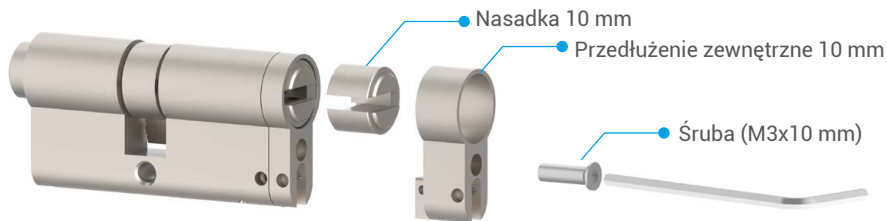

e. Zamocuj kolejno kołpak i obejmę.

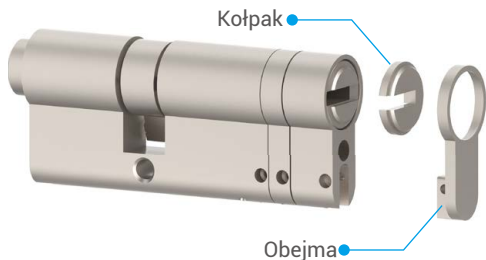

f. Dokręć śrubę z łbem z gniazdem sześciokątnym kluczem imbusowym.



g. Włóż klucz do szczeliny w bębnie po stronie zewnętrznej i upewnij się, że można go obracać swobodnie.



4. Dostosuj część wewnętrzną: jeżeli długość wewnętrznej części starego zamka nie przekracza 27,5 mm, wykonywanie dodatkowych czynności konfiguracyjnych nie jest konieczne. Jeżeli ten wymiar przekracza 27,5 mm, dodaj przedłużenia wewnętrzne, aby uzyskać łączną długość 27,5 mm razem ze starym bębniem. Jeżeli na przykład długość wewnętrznej części starego bębniaka wynosi 30 mm, użyj przedłużenia wewnętrznego 5 mm. Jeżeli długość bębniaka jest pomiędzy wymiarami dwóch przedłużeń, należy użyć większego przedłużenia.



5 mm



10 mm



20 mm

Wymagana długość [mm]	Specyfikacje śrub	Przedłużenia zewnętrzne
5	M3x5 mm	Nie dot.
10		Nie dot.
20		Nie dot.
10+5	M3x10 mm	10 zewnętrzne, 5 wewnętrzne
20+5		20 zewnętrzne, 5 wewnętrzne
20+10	M3x15 mm	20 zewnętrzne, 10 wewnętrzne
20+10+5	M3x20 mm	20 zewnętrzne, 10 i 5 wewnętrzne

a. Zamocuj przedłużenie wewnętrzne 5 mm przy użyciu śruby (M3x5 mm). Zawsze najpierw instaluj krótsze przedłużenie.



b. Wybierz odpowiedni klucz techniczny i włóż go do szczeliny w bębnie. Następnie upewnij się, że można swobodnie obracać bębenek przy użyciu klucza technicznego.



Aby uzyskać więcej informacji dotyczących kluczy technicznych, skorzystaj z poniższego rysunku.

Kombinacja przedłużeń zewnętrznych [mm]	Długość klucza technicznego [mm]
0	47.5
5	47.5
10	47.5
5+10	47.5
20	67.5
5+20	67.5
10+20	67.5
5+10+20	67.5

5. Stań po wewnętrznej stronie drzwi i obróć klucz techniczny, aby umożliwić umieszczenie bębna w otworze w drzwiach.

Dokręć śrubę mocującą bębenek i przymocuj elementy wyposażenia na drzwiach.

